

鉄筋コンクリート水路

■形状図

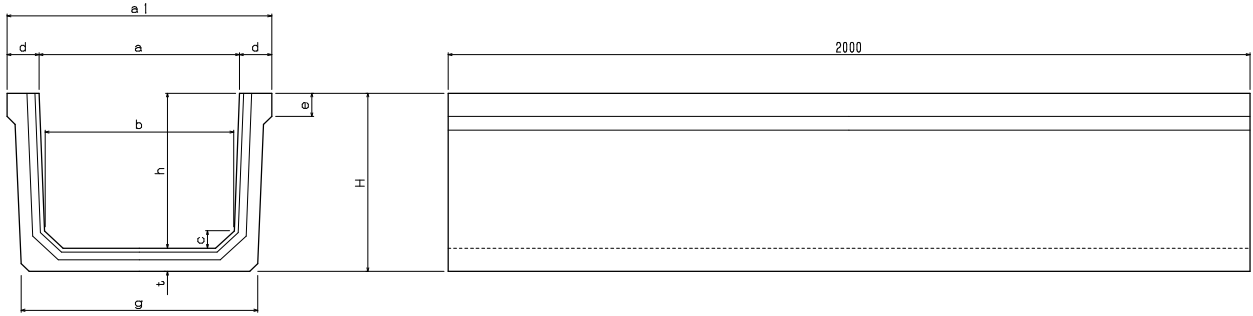

◆目地詳細図

(ダイヤ目地)

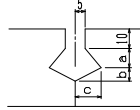

◆目地寸法表 (ダイヤ目地)

呼び名	a	b	c	断面積 (cm^2)
200・300A	10	7	13	3.7
300B	13	8	13	4.4
300C・400A	15	10	15	5.5
400B				
400C・450A	20	10	17	7.1
450B・500A				
500B・600A				
600B				
600C・700				
800A・800B	23	12	19	8.8
900A・900B				
1000				

◆目地詳細図

(角目地)

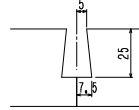

呼び名
1200・1300
1400・1500
断面積3,125 cm^2

■規格表

呼び名	内寸法 $a \times h$	形状寸法 (mm)										参考重量 (kg)
		a	a1	b	c	d	e	g	h	H	t	
200	200×200	200	320	185	30	60	40	265	200	240	40	135
300A	300×200	300	420	285	30	60	40	365	200	240	40	154
300B	300×250	300	420	285	35	60	45	375	250	295	45	196
300C	300×300	300	440	280	40	70	50	380	300	350	50	244
400A	400×300	400	540	380	40	70	50	480	300	350	50	267
400B	400×350	400	550	380	40	75	55	490	350	405	55	321
400C	400×400	400	560	370	40	80	60	490	400	460	60	377
450A	450×400	450	610	420	40	80	60	540	400	460	60	391
450B	450×450	450	620	420	50	85	65	550	450	515	65	460
500A	500×400	500	660	470	45	80	60	590	400	460	60	406
500B	500×450	500	670	470	50	85	65	600	450	515	65	475
600A	600×400	600	760	570	50	80	60	690	400	460	60	445
600B	600×500	600	780	570	50	90	70	710	500	570	70	579
600C	600×600	600	790	570	50	95	75	750	600	675	75	748
700	700×600	700	890	670	50	95	75	850	600	675	75	783
800A	800×600	800	990	770	50	95	75	950	600	675	75	818
800B	800×700	800	1000	760	60	100	80	960	700	780	80	973
900A	900×700	900	1100	860	60	100	80	1060	700	780	80	1010
900B	900×800	900	1110	860	60	105	85	1070	800	885	85	1162
1000	1000×800	1000	1210	960	60	105	85	1170	800	885	85	1204
1200	1200×800	1200	1410	1160	60	105	85	1370	800	885	85	1291
1300	1800×900	1300	1600	1250	100	150	100	1480	900	995	95	1649
1400	1400×900	1400	1700	1350	100	150	100	1580	900	995	95	1693
1500	1500×1000	1500	1800	1450	100	150	100	1700	1000	1100	100	1965

鉄筋コンクリート水路受台

■形状図

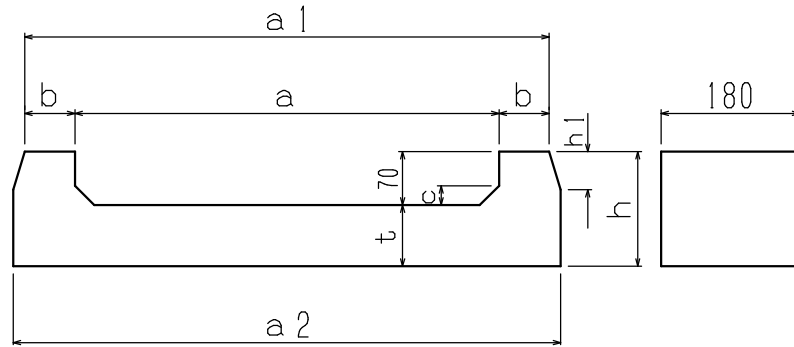

■規格表

種類	呼び名	寸法 (mm)								参考重量 (kg)
		a	a1	a2	b	c	h	h1	t	
1号 (300用)	7×43	430	550	570	60	25	140	40	70	2.1
2号 (400用)	7×55	550	680	710	65	25	150	50	80	2.9
3号 (450用)	7×61	610	750	790	70	30	160	50	90	3.5
4号 (500用)	7×66	660	800	840	70	30	160	50	90	3.7
5号 (600用)	7×77	770	950	990	90	30	170	60	100	4.3

■形状図

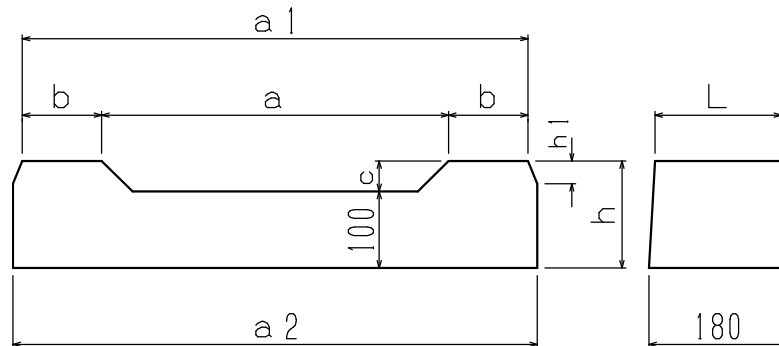

■規格表

種類	呼び名	寸法 (mm)								参考重量 (kg)
		a	a1	a2	b	c	h	h1	L	
6号 (700用)	3×88	880	1086	1100	103	30	130	20	165	4.8
7号 (800用)	3×99	1030	1190	1210	80	30	130	30	165	5.2
8号 (900用)	4×110	1140	1302	1320	81	40	140	30	164	5.8
9号 (1000用)	4×120	1200	1402	1420	101	40	140	30	164	6.2
10号 (1200用)	4×143	1430	1632	1650	101	40	140	30	164	7.1
11号 (1300用)	4×154	1540	1742	1760	101	40	140	30	164	7.6
12号 (1400用)	4×164	1640	1842	1860	101	40	140	30	164	8.0
13号 (1500用)	4×176	1760	1962	1980	101	40	140	30	164	8.5

鉄筋コンクリート水路用ふた

■形状図

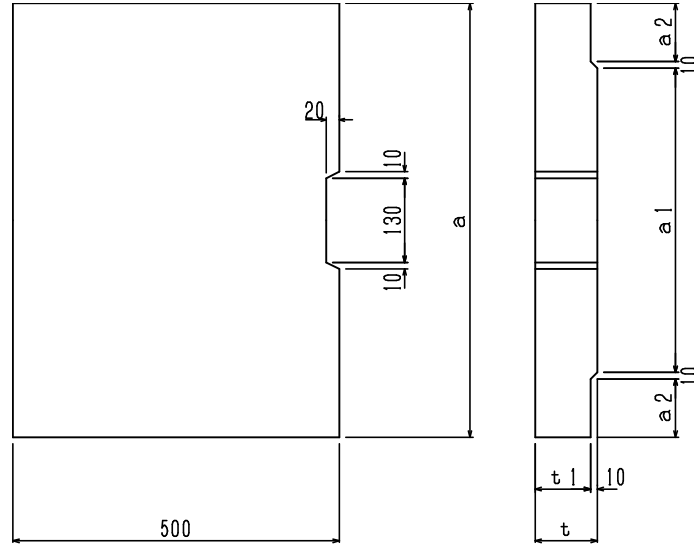

■規格表

荷重	呼び名	形状寸法 (mm)					参考重量 (kg)
		a	a1	a2	t	t1	
T-6	300	440	270	75	80	70	40
	400	560	370	85	90	80	58
	450	620	420	90	90	80	65
	500	670	470	90	95	85	74
	600	790	570	100	100	90	93
	700	890	670	100	115	105	120
	800	1000	770	105	115	105	136
	900	1110	870	110	115	105	152
	1000	1210	970	110	125	115	180
	1200	1410	1170	110	135	125	227
	1300	1600	1270	155	145	135	276
	1400	1700	1370	155	145	135	295
1500	1800	1470	155	150	140	323	

鉄筋コンクリート水路片水口

■形状図

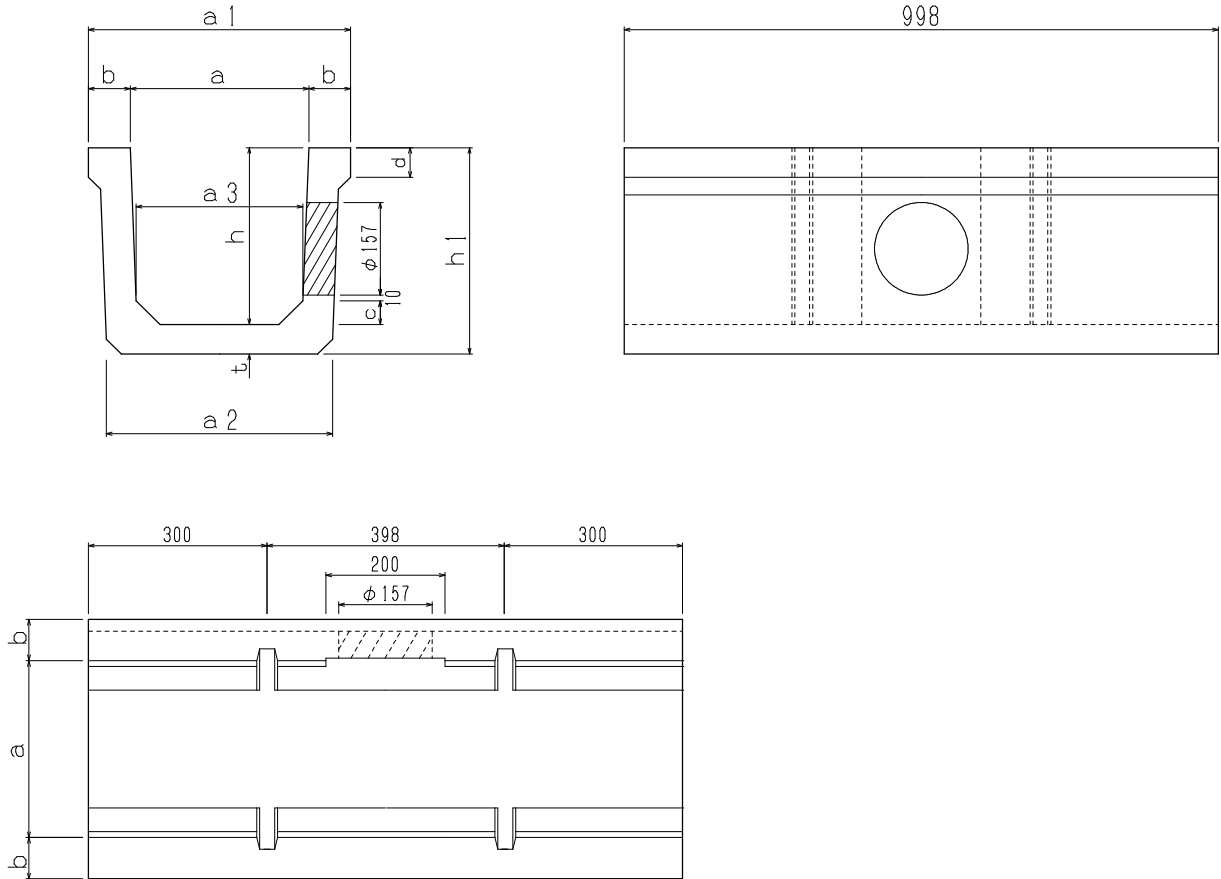

■規格表

呼び名	内寸法 a×h	形状寸法(mm)										参考重量 (kg)
		a	a1	a2	a3	b	c	d	h	h1	t	
300C	300×300	300	440	380	280	70	40	50	300	350	50	119
400A	400×300	400	540	480	380	70	40	50	300'	350	50	130
400B	400×350	400	550	490	380	75	40	55	350	405	55	157
400C	400×400	400	560	490	370	80	40	60	400	460	60	185

鉄筋コンクリート水路T型水口

■形状図

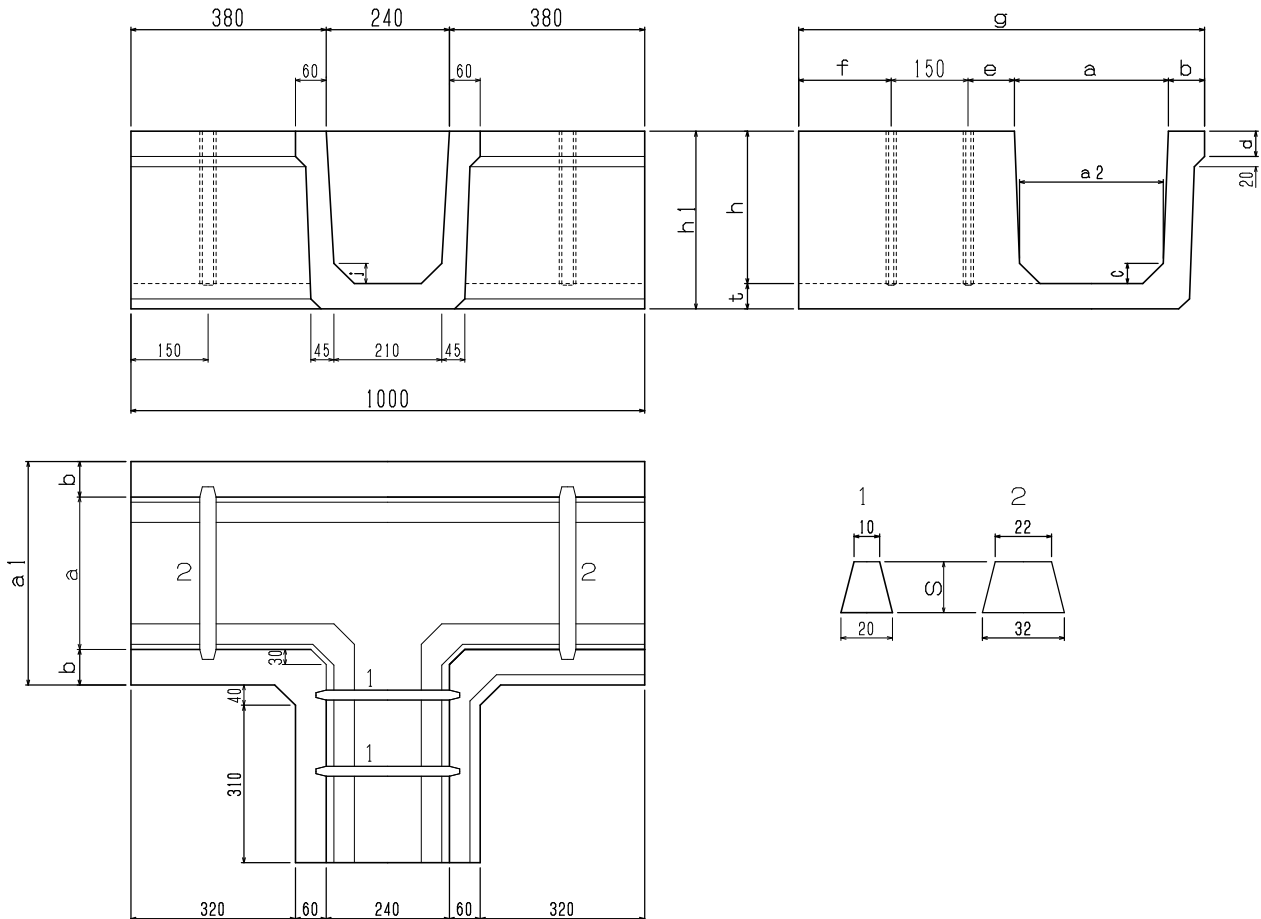

■規格表

呼び名	内寸法 a×h	形状寸法 (mm)														参考重量 (kg)
		a	a1	a2	b	c	d	e	f	g	h	h1	j	t	s	
300B	300×250	300	420	285	60	35	45	80	180	770	250	295	35	45	10	122
300C	300×300	300	440	280	70	40	50	90	180	790	300	350	40	50	20	148
400A	400×300	400	540	380	70	40	50	90	180	890	300	350	30	50	20	173
400B	400×350	400	550	380	75	40	55	90	185	900	350	405	40	55	20	189
400C	400×400	400	560	370	80	40	60	100	180	910	400	460	40	60	20	238